

yeni elevator

yeni yapı standardı: kör kalıpla dolgu



- BENZERSİZ LOJİSTİK TASARRUFU
- EN HAFİF DOLGU ÇÖZÜMÜ
- YÜKSEK YÜK TAŞIMA KAPASİTESİ





YENİ ELEVE TOR VİZYONU

Radon gazı özel veya iş hayatı ayırt etmeden insanları her alanda tehdit ediyor. Bu sebeple biz de arařtırmalarımızı endüstriyel ve ticari yapılara yönelttik.

Güvenli ve rahat bir şekilde çalışabilmek için sağlıklı bir ortam herkesin hayalidir; biz bunu gerçekleştirmeye çalışıyoruz.

GERİ DÖNÜŐÜM BİZİM TERCİHİMİZDİR

Fikirlerimizi yenilikçi ve başarılı ürünlere dönüőtürmekle halmıyor, aynı zamanda da en yüksek kalitede ve doğaya en saygılı malzemeleri seçmeye de kendimizi adıyoruz.

Polipropilen (PP) plastik atıkların yeniden üretimi ile elde edilen, geri dönüőümlü bir malzemedir.

PP sağlam ve kuvvetlidir, hem kırılmaya hem de aşınmaya karşı oldukça dayanıklıdır. Tamamen geri kazanılabilen polipropilen, kimyasal açıdan inert bir maddedir, çevreye etkisi nötrdür, suyla veya toprakla temasında çevreyi kirletmez.

Geoplast S.p.A. İtalya Çevre Dostu Binalar Derneđi'nin bir üyesidir.





YENİ ELEVETOR KÖR KALIP SİSTEMİ

YENİ ELEVETOR ile 250 cm'ye kadar değişen yüksekliklerde her türlü nitelikli dolgu yapılabilir. Ürünler tek kullanımlık 'kör kalıp' olarak kullanılırlar ve betona şekil vererek döşemeyi taşıyan yüzlerce betonarme kemer, kubbe ve onları destekleyen sütunlar oluştururlar. Sistem alternatif



dolgulara kıyasla benzersiz nakliye, yatay-dikey taşıma ve yer tasarrufu sağlar. Örneğin; 50 kamyon gazbetonluk bir dolgu, 1 kamyon kör kalıpla yapılabilir. Oluşturulan betonarme yapının yüzeyinde eşit bir gerilim dağılımı vardır, dolayısı ile çok yüksek yük taşıma kapasitesine sahiptir.

YAPI TİPLERİ

- TİCARİ YAPILAR
- ENDÜSTRİYEL YAPILAR
- KONUT YAPILARI
- BÜYÜK ÖLÇEKLİ YAPILAR

UYGULAMALAR

- KATTA HAFİF DOLGU
- TEMEL ÜZERİNDE DOLGU
- BETONARME YÜKSELTİLMİŞ DÖŞEME
- PEYZAJ DOLGUSU
- OTOPARK RAMPALARI
- KADEMELİ YÜZEYLER
- KÖK KORUMA
YENİ ELEVETOR ROOTS
- SU DEPOSU
YENİ ELEVETOR TANK

YENİ ELEVETOR AVANTAJLARI

Tek kullanımlık kör kalıp sistemi, betonarme yükseltilmiş döşemeler oluşturarak hızlı, hafif ve ekonomik bir şekilde nitelikli dolguların yapılmasını sağlar.

istiflenebilir



Benzersiz lojistik ve nakliye tasarrufu sağlar; örneğin, 50 cm'lik dolguda 50 kamyonluk gaz beton yerine 1 kamyon **YENİ ELEVETOR** yeterlidir

hafif



Tüm alternatiflerine kıyasla en hafif çözümdür; enkesitin toplam ağırlığı yaklaşık olarak üstteki döşemenin kalınlığına eşittir

yüksek yük taşıma kapasitesi



Sayırsız sütun, kemer ve kubbe sayesinde çok yüksek bir taşıma kapasitesi elde edilir

döşeme altı boşluğu



YENİ ELEVETOR ile oluşturulan döşeme altı boşluğundan her türlü tesisat (elektrik, mekanik vb.) geçirilebilir

kolay ve hızlı



Geleneksel sistemlerle kıyasla %80 daha kolay ve hızlı bir uygulama sağlar

benzersiz tasarruf



YENİ ELEVETOR sistemi geleneksel dolgulara kıyasla benzersiz lojistik, işçilik ve zaman tasarrufu sağlar

TEKNİK BİLGİLER

YENİ ELEVETOR

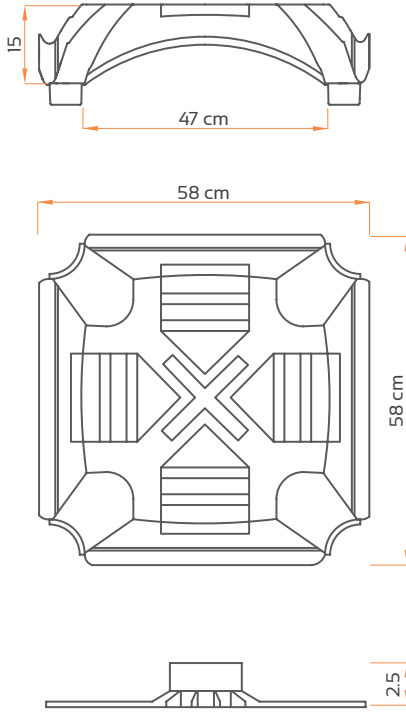

Boyutlar (cm)
Malzeme
Ağırlık (kg)
Ambalaj (cm)
Ambalaj (adet)

KALIP

58 x 58 x 15
Polipropilen
1,50
120 x 120 x 265
225

IZGARA

58 x 58 x 2,5
Polipropilen
0,70
110 x 110 x 240
310

BORU

0 > 285 x ø12,5
PVC

KILAVUZ

3 x 46 x 1,3
Polipropilen

DÖŞEMEYE KADAR BETON TÜKETİMİ (m³/m²)

$$0,037 \times (\text{YENİ ELEVETOR yüksekliği m} - 0,15) + 0,030 \text{ m}^3/\text{m}^2$$

TABAN

2,5 x ø12,5
Polipropilen

Borular

Kalıp sistemini çapı 125 mm ve kalınlığı 1,8 mm olan PVC borular taşır. Borular, patentli taban ızgarasına yerleştirilirler ve beton ile doldurulduklarında döşemeyi taşıyan sütunların oluşturulmasını sağlarlar.

YENİ ELEVEVETOR SİSTEMİ

Konsept

Bu sistem ile konutlarda, endüstriyel veya ticari yapılarda, iç veya dış mekanlarda betonarme bir yükseltilmiş döşeme sistemi oluşturularak her türlü nitelikli dolgu yapılabilir. Sistem; tek kullanımlık 'kör kalıp', PVC borular ve boruların zemine dik açılı durmasını sağlayan

patentli kılavuzlardan oluşur. Ürünler modülerdir ama sistem kurulduğunda kendi kendini taşıyan, üzerinde yürünebilen beton dökümüne hazır komple bir kalıp sistemi oluşturulur. Beton katılaştığında döşemeyi taşıyan yüzlerce betonarme kemer, kubbe onları destekleyen sütun meydana gelir.



Kalıp

Kalıp geri dönüştürülmüş PP'den (polipropilen) yapılmış, plan ebatları 58X58, yüksekliği 15 cm olan, borulara sıkıca geçmesi için kenarları tırnaklı bir kubbedir. Kubbe geometrisi dört sütun üzerinde eşit bir yük taşıma kapasitesi sağlar. Kubbe formu üstteki döşeme kalınlığının azaltılmasını da sağlar.



Güçlendirme seçenekleri



Yükler ve yükseklikler arasındaki kombinasyonun kısmen karmaşık olduğu zorlu şantiye alanlarında beton sütunların dinamik yüklere maruz kaldıklarında da stabilitelerini sağlayabilmek için boruların içine çelik çubuklar veya dört yollu başlıklar gibi sağlam elemanlar yerleştirilmelidir.

IZGARANIN DETAYLARI VE AVANTAJLARI

YENİ ELEVETOR'un çok önemli bir parçası olan taban ızgarası geri dönüştürülmüş polipropilenden yapılmıştır ve PVC boruların zemine dik açı ile yerleştirilmesi için büyük önem taşır. Izgara her yöndeki tırnaklar ile birbirlerine kenetlenirler ve böylelikle stabiliteyi sağlayan sağlam bir yapı oluştururlar.

YENİ ELEVETOR-S Kılavuz

- ek lojistik avantajlar: 1/8 daha az yer kaplar
- daha verimli ve basitleştirilmiş bir ızgara türü
- boruların zemine dik açı ile kurulumunu garanti eder
- kolay kurulum ve söküm



ZEMİNE DİK BORULAR

Sütunların zemine dik açı ile kurulmasının çok önemli iki fonksiyonu vardır:

GÜVENLİK: Dik açılar ile hizalanan sistem, kurulum sonrasında üzerinde güvenle yürünebilmesini garanti eder
YÜK TAŞIMA KAPASİTESİ: Sütunların dikeyliği sayesinde betonarme yapının yük taşıma emniyeti sağlanır



Klasik ızgarasız sistem

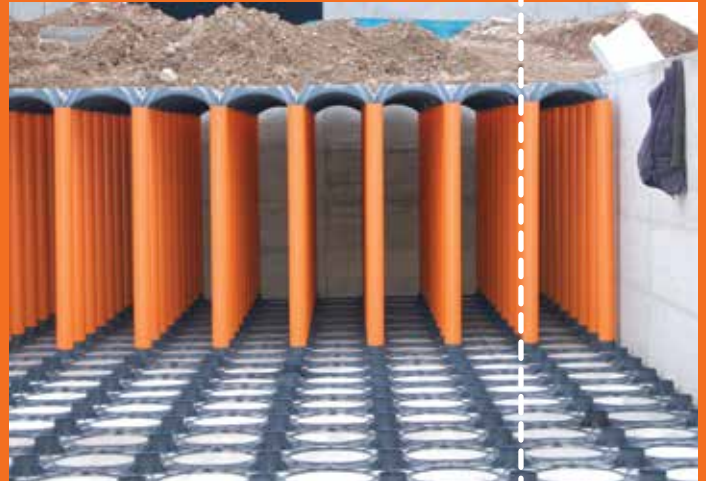

Izgaralı YENİ ELEVETOR sistemi

HASSASİYET

Taban ızgaralarındaki kilitleme sistemi sayesinde sistemin (PVC borular + kalıp) dikeyliği kurulum esnasında maksimum hassasiyet ile sağlanır. Izgara oldukça hafiftir ve rahatlıkla kesilebilir.



HIZLI KURULUM

Taban ızgarasının kullanımı YENİ ELEVETOR sistemi için çok büyük bir avantajdır. Çok hafif olan bu parça aynı zamanda yerden de tasarruf sağlar ve dişi/erkek kilitleme sistemi sayesinde çok hızlı kurulur.

YENİ ELEVETOR KURULUMU



1 IZGARALAR

PVC boruların zemine dik olmasını sağlamak ve yapının dayanıklılığını arttırmak için taban ızgaralarının yerleştirilmesi.



2 BORULAR

Projeye uygun olarak kesilmiş PVC boruların taban ızgaralarına yerleştirilmesi.



3 KALIP

YENİ ELEVETOR kalıplarının talimatlara uygun olarak kesintisiz, yukarıdan aşağıya ve sağdan sola yerleştirilmesi, PVC borulara sabitlenmesi.



4 KOMPANZASYON

Kalıbın duvara dayandığı yerlerde polistren köpük çitalar kullanarak veya gerekli ölçüde kesilmiş kalıpları duvara monte edilmiş ahşap konsolların üzerine oturatarak boşlukların tamamen kapatılması.

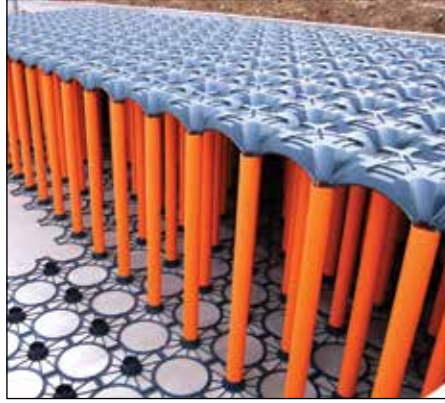

5 HASIR ÇELİK

Yükü dağıtan çelik hasırların YENİ ELEVETOR kalıpların üzerine yerleştirilmesi, PVC boruların donatılarının yerleştirilerek çelik hasıra bağlanması ve kalıbın üzerine projeye uygun pas paylarının yerleştirilmesi.



6 BETON DÖKÜMÜ

Kademeli bir şekilde bir yönden diğerine doğru önce boruların sonra döşemenin betonunun dökülmesi, boruların şişlenmesi, döşemenin vibre edilmesi.

DİZİLİŞ SIRASI

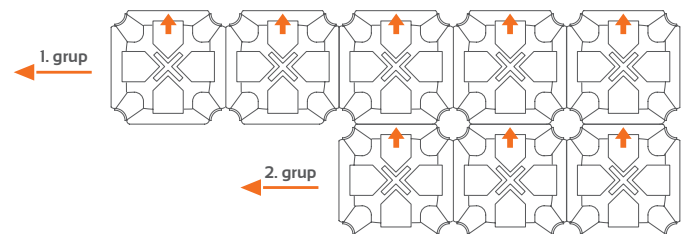
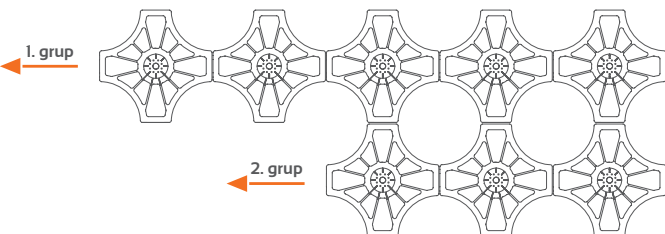

YENİ ELEVETOR SİSTEM KESİTİ

YENİ ELEVETOR ile betonarme yükseltilmiş döşeme oluşturulması yapının amacına ve yüklere bağlı olarak farklı stratigrafler gerektirir. YENİ ELEVETOR sistemi ile bitmiş bir stratigrafinin ana kısımları aşağıda gösterildiği gibidir:



- | | |
|--------------------------|-----------------------|
| 1 Grobeton | 5 Kompanzasyon çitası |
| 2 Izgara
YENİ LEVETOR | 6 Çelik hasır |
| 3 Boru
YENİ ELEVETOR | 7 Zemin döşemesi |
| 4 Kalıp
YENİ ELEVETOR | 8 Kaplama malzemesi |

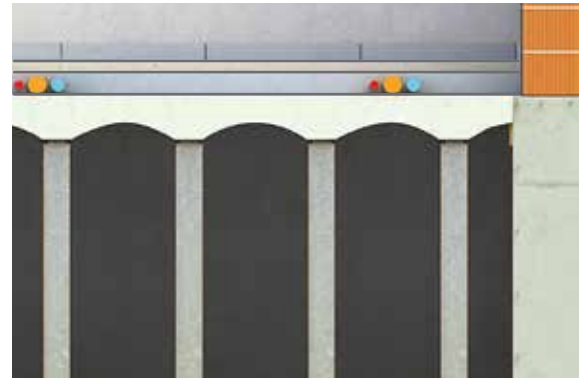

Stratigrafi detayı

YÜK TABLOSU

Yük artış oranı statik+hareketli (kg/m ²)	Minimum döşeme kalınlığı (cm)	Minimum çelik hasır	Döş. betonu kalınlığı (cm)
500 'e kadar	4	Ø5/25x25	5
1,000 'e kadar	5	Ø6/20x20	8
2,500 'e kadar	6	Ø8/20x20	10
5,000 'e kadar	8	Ø8/20x20	5
10,000 'e kadar	10	Ø8/20x20	5
10,000'den fazla	Daha ayrıntılı bilgi için lütfen Geoplast Teknik Departmanı ile iletişime geçiniz (info@geoplast.com.tr)		

BÜYÜK ÖLÇEKLİ YAPILAR



Döşeme altı boşluklarının kolayca oluşturulması

Kolay kurulumu sayesinde **YENİ ELEVATOR** sistemi ile büyük yapılardaki dolgu alanları kolaylıkla doldurulabilir. Düşük beton tüketimi imkanı ile sütunlar üzerinde oldukça yüksek taşıma kapasitesine sahip bir döşeme oluşturur ve sistem araç geçişine

de izin verir. Geleneksel dolgu yöntemlerine göre kurulum ve lojistik işlemlerini çok daha kolay hale getirir. Bununla beraber, yaratılan boşluk elektrik/ mekanik tesisat geçişlerinde veya su depolama tanklarının yapımında kullanılabilir.

Uygulamada kolaylık
Lojistik avantajları
Betondan tasarruf

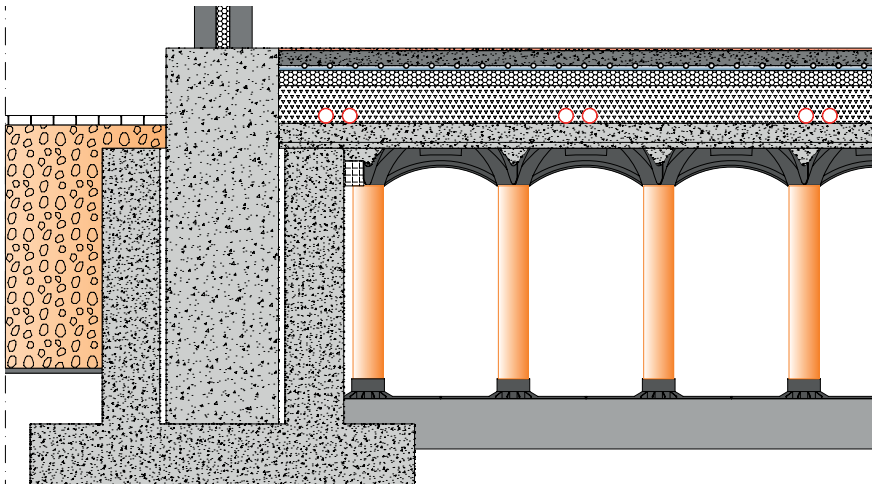

Ürünlerin şantiyede istiflenmesi ve taşınması



Yüksek yük taşıma kapasitesine sahip sistemler

Bu sistem ile içinden elektrik veya mekanik tesisatlarının geçtiği döşeme altı boşluklarının oluşturulması mümkündür. **YENİ ELEVETOR** ile oluşturulan betonarme yapı, geleneksel yer altı sarnıçları ile

mukayese edilebilir. Bu taşıma sistemi sayesinde endüstriyel yapılarda hem statik hem de hareketli yükler için düşük bir döşeme kalınlığı ile yüksek bir yük taşıma kapasitesi elde edilir.

250 cm'ye kadar yükseklik
Yüksek yük taşıma kapasitesi
Çok rahat tesisat geçişleri

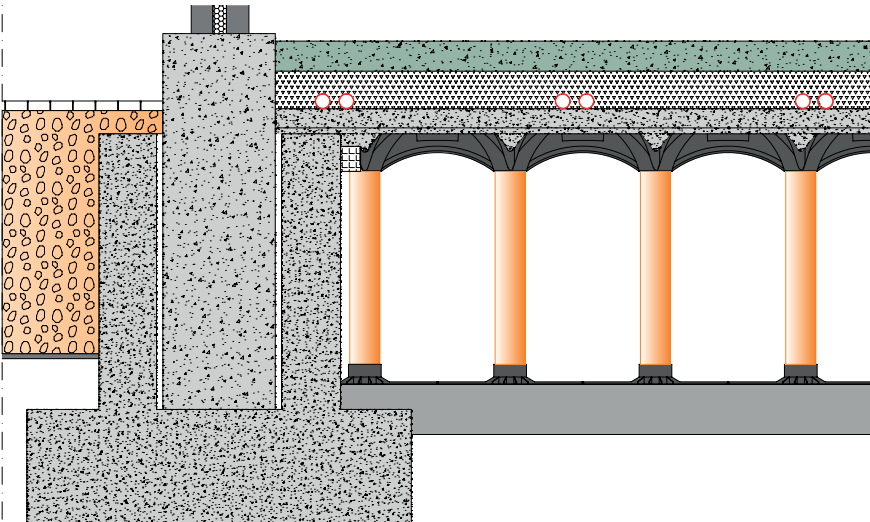

U donatı ile sütunların güçlendirilmesi

KONUT YAPILARI



Radon gazı: evinizi koruyun!

YENİ ELEVETOR, yapıyı toprak altından gelen, insan sağlığına zararlı radyoaktif bir gaz olan **RADON** gazından ve rutubetten korumak için ihtiyaç duyulan yüksekliklerde boşluklar

oluşturur. Bu boşluk, yapının kuzey ve güney yönlerine farklı yüksekliklerde bacalar yerleştirildiğinde oluşacak basınç farkı sayesinde rahatça doğal bir şekilde havalandırılabilir.

Doğal havalandırma
Radon gazının uzaklaştırılması
Rutubetin önlenmesi

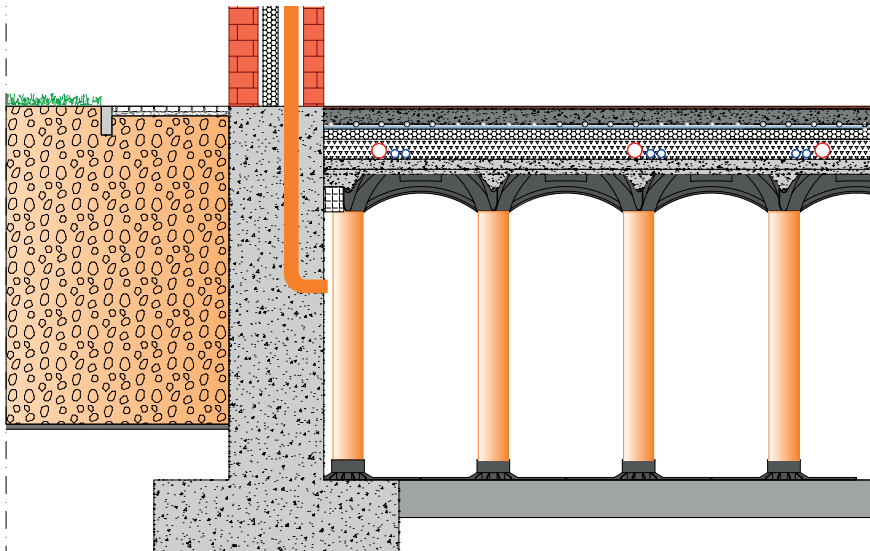

OTOPARK RAMPALARI



Eğimli yüzeyler için kör kalıp sistemi

YENİ ELEVETOR sistemi modülerliği sayesinde ağır vasıtaların veya kamyonların geçişine dahi izin verecek şekilde seviye farklılıklarının üstesinden gelir. Rampa iki şekilde oluşturulabilir:

- %5'e kadar olan eğimlerde eğimli kubbeleri boru içine yerleştirerek,
- Boruları maksimum yüksekliği 8 cm olacak şekilde basamaklı olarak keserek ve kubbeleri borulara yatay şekilde yerleştirerek.

Kolay kurulum
Kademeli eğim verme imkanı
Malzemedен tasarruf

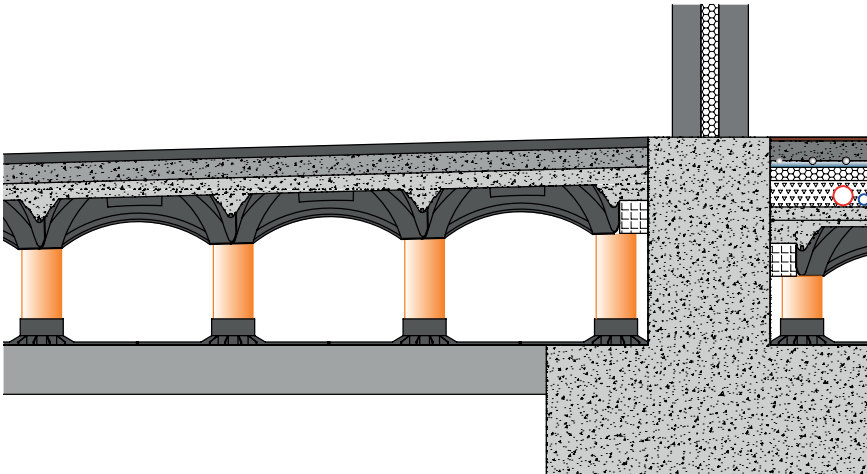

Rampanın bitişi

AĞAÇ KÖKÜ UYGULAMASI



Şehirlerde yeşilin korunması

YENİ ELEVATOR ROOTS yol kenarlarındaki ağaç köklerinin büyümelerine imkan sağlayan bir sistemdir. Ağaç kökleri genellikle yer altında geçen tesisatlar veya yol altyapıları ile engellenir. Tüm bu engeller

köklerin alanını işgal eder ve bu da yol yüzeyinde kabarmalara sebep olur. **YENİ ELEVATOR** ile kökler sistemi taşıyan sütunların içinde rahatça büyürken sütunların üzerindeki döşeme olası kabarmaları engeller.

Köklerin korunması
Yollarda kabarmaların önlenmesi
Trafik alanlarının yeşillendirilmesi

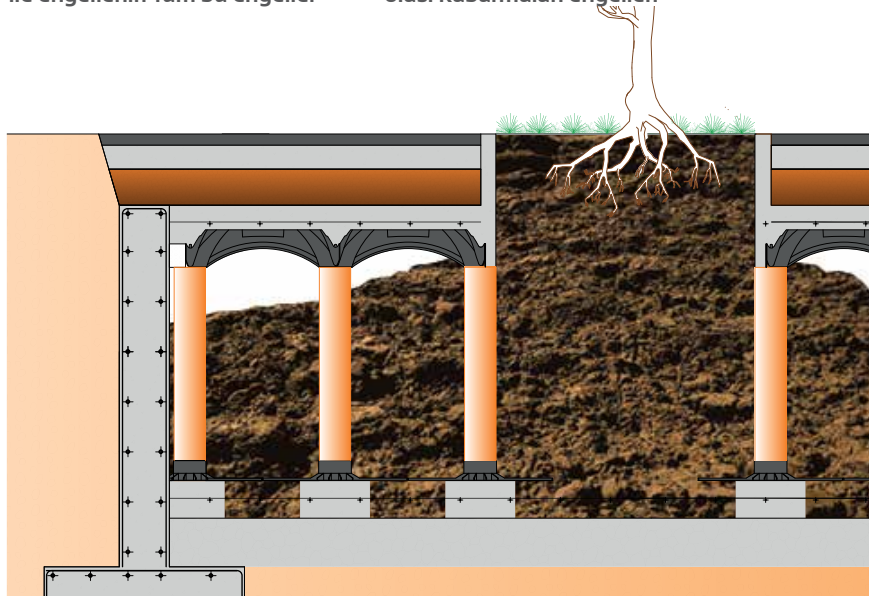

YENİ ELEVATOR Kök Sistemi Kesiti

YENİ ELEVATOR TANK



Yağmur suyu depolama tankları

YENİ ELEVATOR TANK büyük miktarda yağmur suyunu küçük alanlarda depolayacak betonarme depoların yapımı için en ideal çözümdür. Depo döşemesi konvansiyonel betonarme su depolarına

kıyasla kesintisiz olarak çok daha geniş açıklıklarda çok daha düşük maliyetlerle oluşturulabilir. Bu şekilde oluşturulan su depoları yangın suyu deposu olarak da kullanılabilir.

Düşük maliyet
Kesintisiz büyük açıklık
Yangın suyu deposu

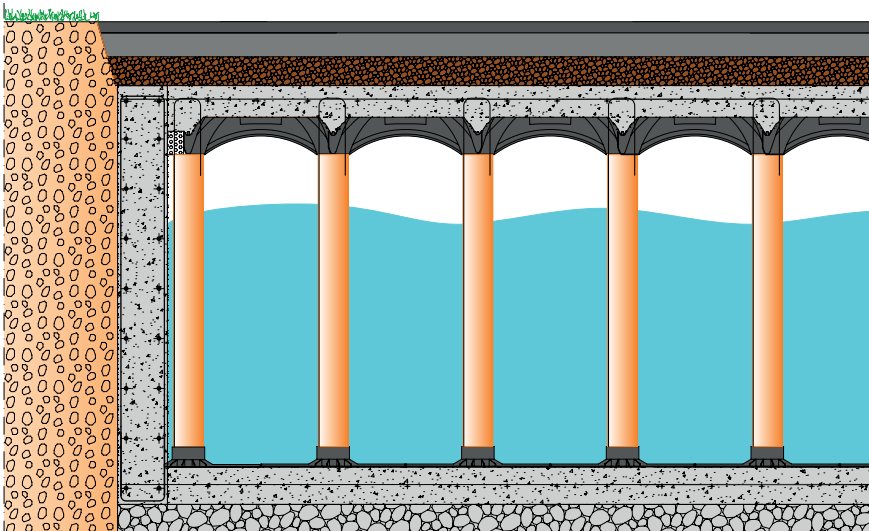

300 cm yüksekliğe kadar yağmur suyu depoları

KADEMELİ YÜZEYLER

Kademeli yüzeyler

YENİ ELEVATOR çeşitli yüksekliklerdeki merdivenler veya basamaklardan meydana gelen yapıların oluşturulmasını da sağlar. Sistemin hızlı ve

basit kurulumu sayesinde özellikle farklı yüksekliklerdeki bağlantı noktalarında kullanılması zor olan dolgu malzemelerine gerek kalmaz.

Değişken yükseklik
Döküm esnasında yüksek stabilite
Hızlı kurulum

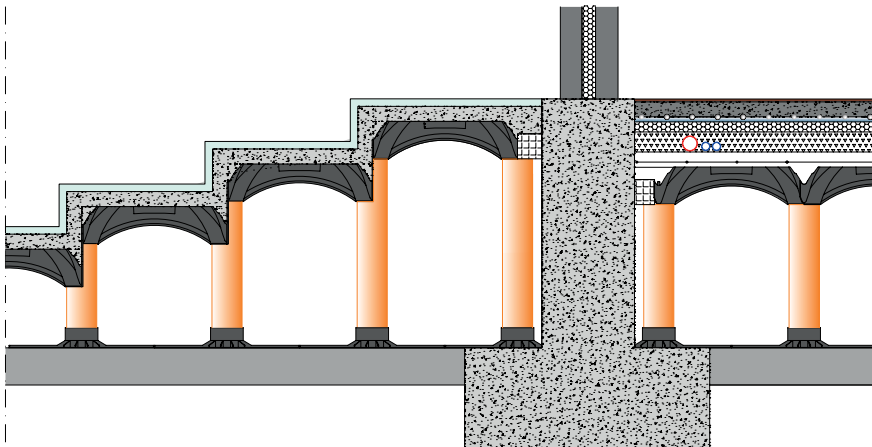

Kalıp kurulum detayı



MENHOL BACALARI

Güvenlik ve kontrol edilebilirlik

Menhol bacaları **YENİ ELEVETOR** ile oluşturulan boşluğun kontrolünün ve bakımının

yapılmasına imkan sağlar. Sütunlar arasındaki mesafe yapı içinde kolaylıkla hareket etmeyi izin verir.

İsteğe uyarlanabilir boyutlar
Kolay kontrol
Bakımı kolay

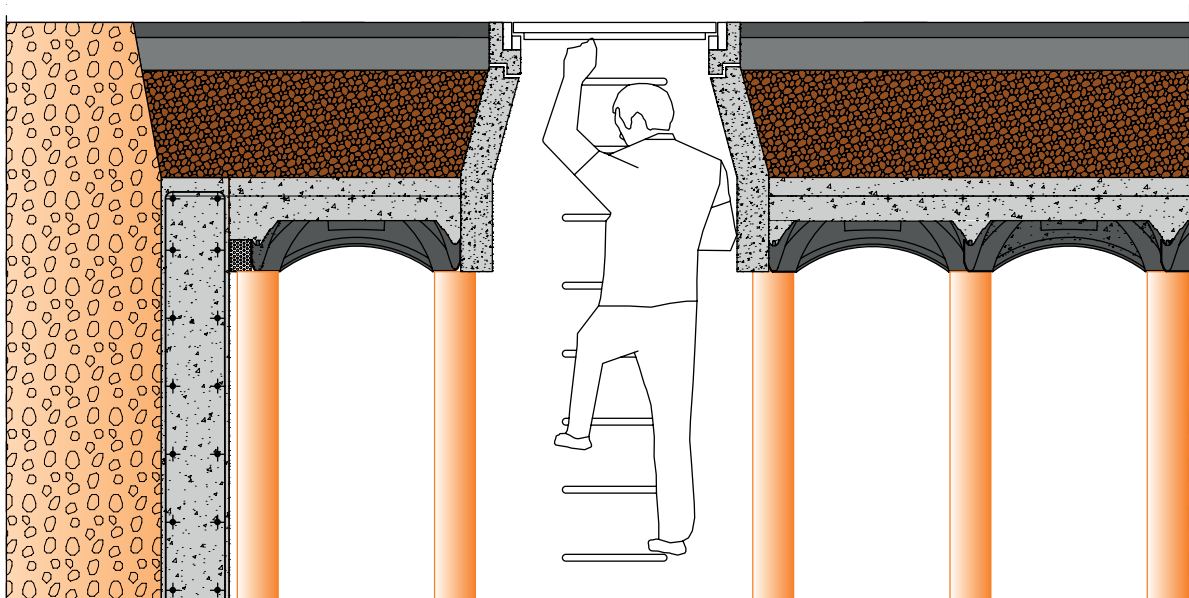

KURULUM KURALLARI



Tabanı şekilde gösterildiği gibi kesin ve ilk grubu sağdan başlayarak duvar boyunca yerleştirin.



PVC boruları taban ızgaraları içine yerleştirin ve üstlerine bastırarak kilitleyin.

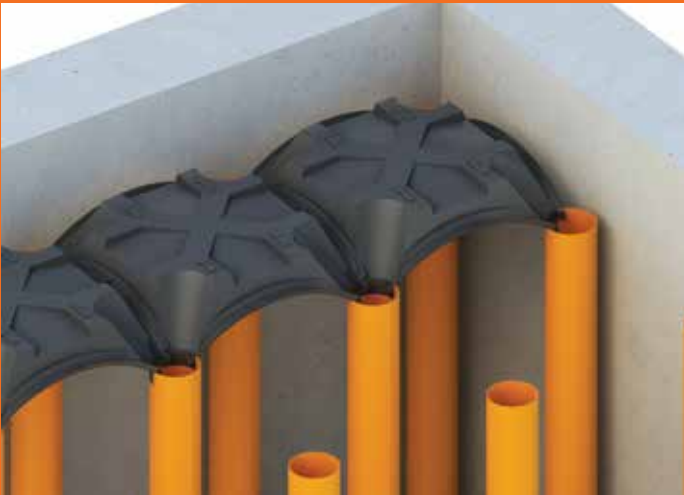
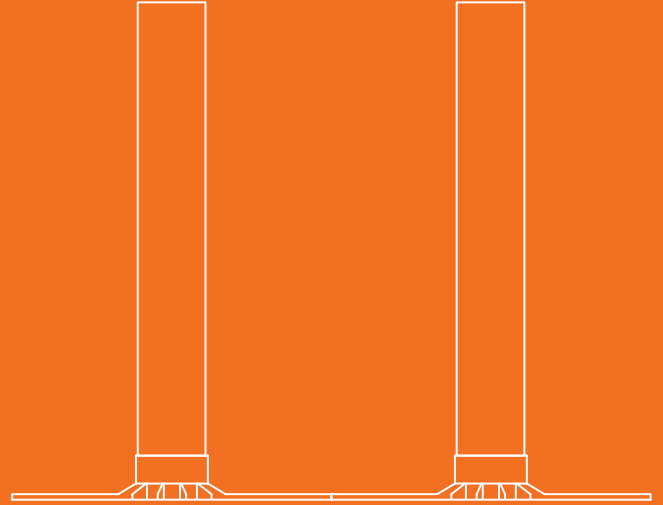

YENİ ELEVATOR 'u iyice sıkıştırmaya özen göstererek monte edin.
www.geoplast.com.tr

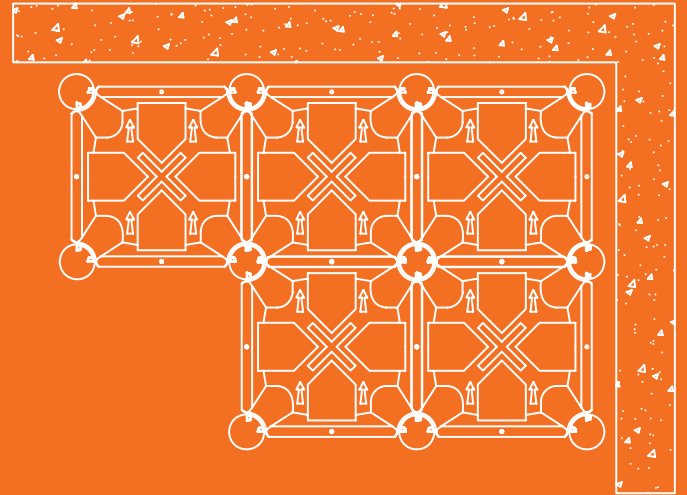

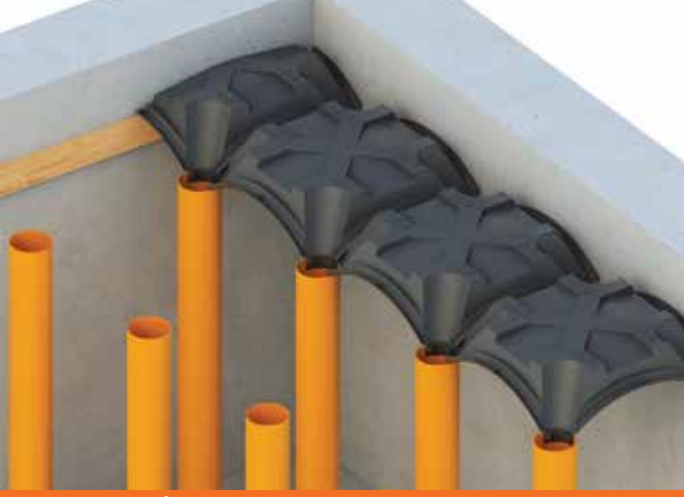

Kesilmiş YENİ ELEVETOR kubbe kalıplarını duvara monte edilmiş ağşap konsollara oturtun.

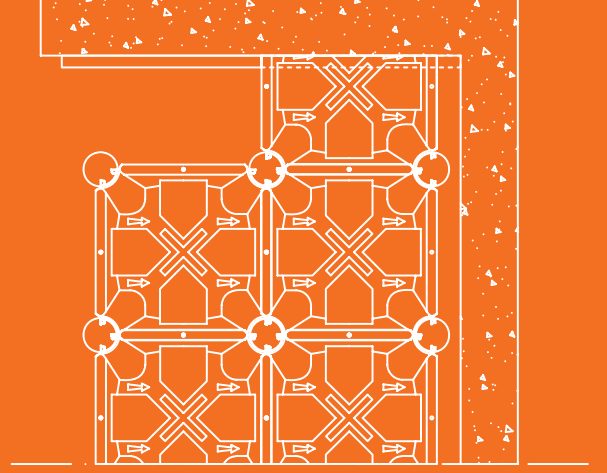

EPS köpük dolgu çitalarını kalıplar ile parapetin arasına, hiç boşluk kalmayacak şekilde yerleştirin.

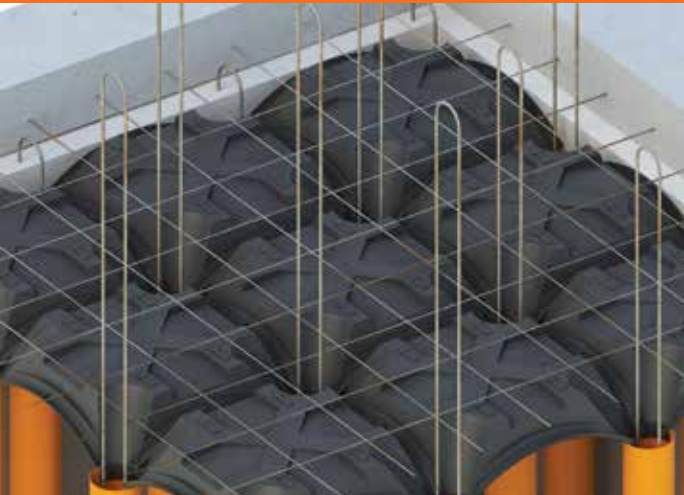
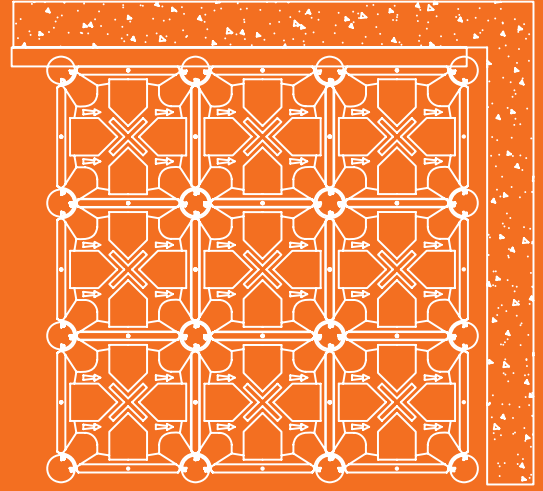

Çelik hasır ve U çelik destekleri sütunların içine yerleştirin.

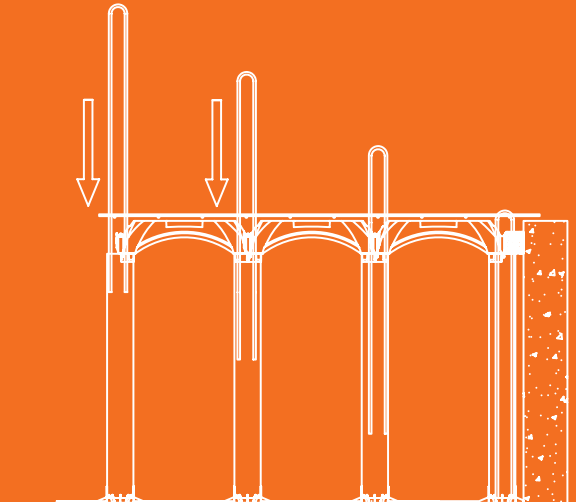

ÜRETİCİ



GEOPLAST S.p.A.

Via Martiri della Libertà, 6/8

35010 Grantorto (PD) - İtalya

tel +39 049 9490289 - faks +39 049 9494028

e-mail: geoplast@geoplast.it - www.geoplast.com.tr

